

# Схема для вышивки крестом



## КАРАМДАШ ЗЕЛЬЕ

Дизайнер: Юлия Леонова



[https://vk.com/belka\\_stitch](https://vk.com/belka_stitch)



<https://vk.com/studiocrossstitch>



[Leonred12@yandex.ru](mailto:Leonred12@yandex.ru)

Бесплатная схема

2023

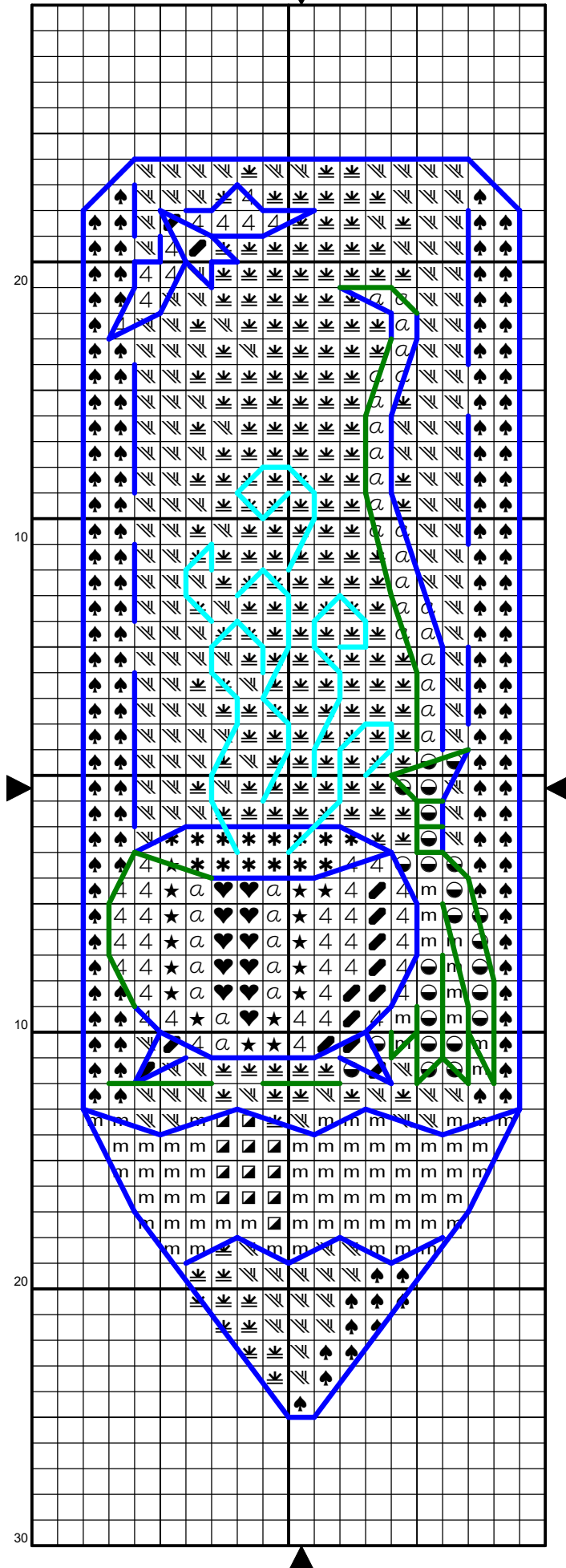

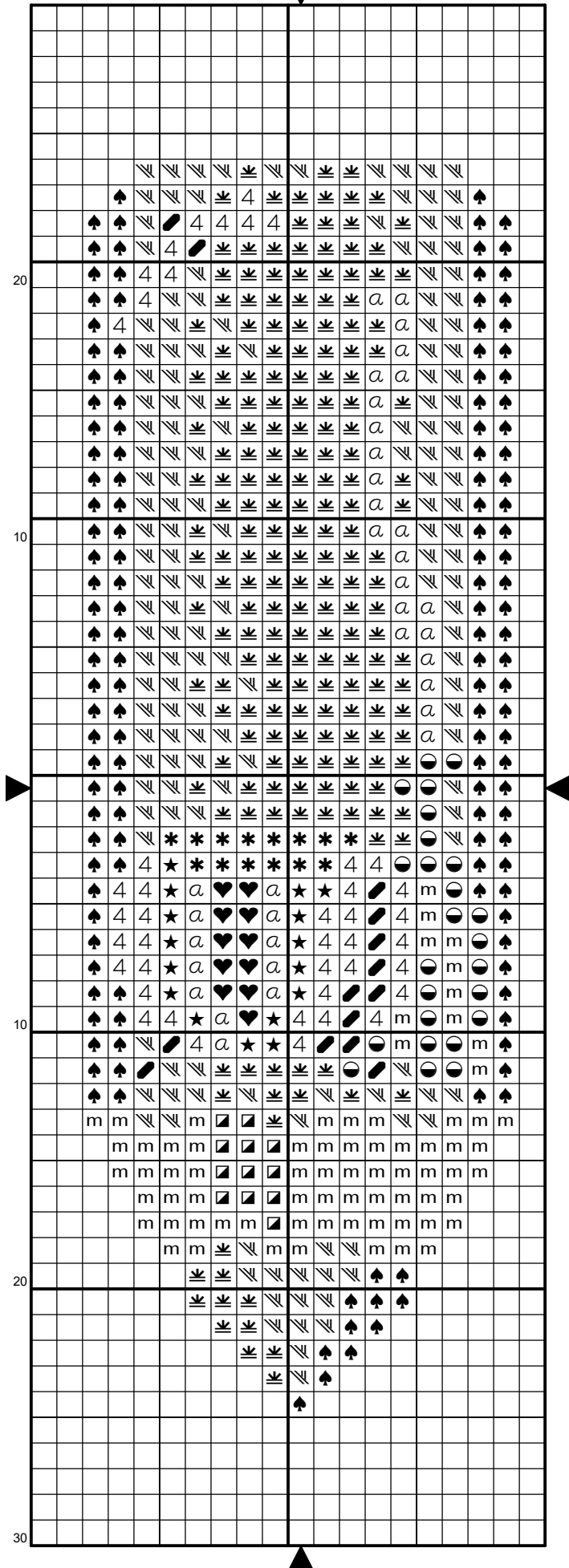

Ключ к схеме: "Карандаш Зелье"

Дизайнер: ©Юлия Леонова

Рекомендованная основа: Канва Аида 14-18 каунта или ткань  
равномерного переплетения 27-32 каунта

Размер в стежках: 17 x 49

Палитра: DMC (при замене производителя итог может отличаться!)

## Крест

Символ	№ цвета	Нити	Символ	№ цвета	Нити	Символ	№ цвета	Нити
Л			Л			Л		
	310	2	а	318	2	4	413	2
★	414	2	♥	415	2	●	435	2
*	702	2	m	738	2	▣	739	2
♠	740	2	≡	742	2	≡	743	2

## Бэкстич

Символ	Нити	№ цвета	Символ	Нити	№ цвета
	2	310		1	310
	2	702			

Расход нитей рассчитан для 14 каунта с  
запасом 30%. Палитра DMC.

310 1шт (1м)

318 1шт (0,2м)

413 1шт (0,2м)

414 1шт (0,1м)

415 1шт (0,1м)

435 1шт (0,1м)

702 1шт (0,3м)

738 1шт (0,4м)

739 1шт (0,1м)

740 1шт (0,7м)

742 1шт (0,8м)

743 1шт (1м)

Вышивайте с удовольствием!

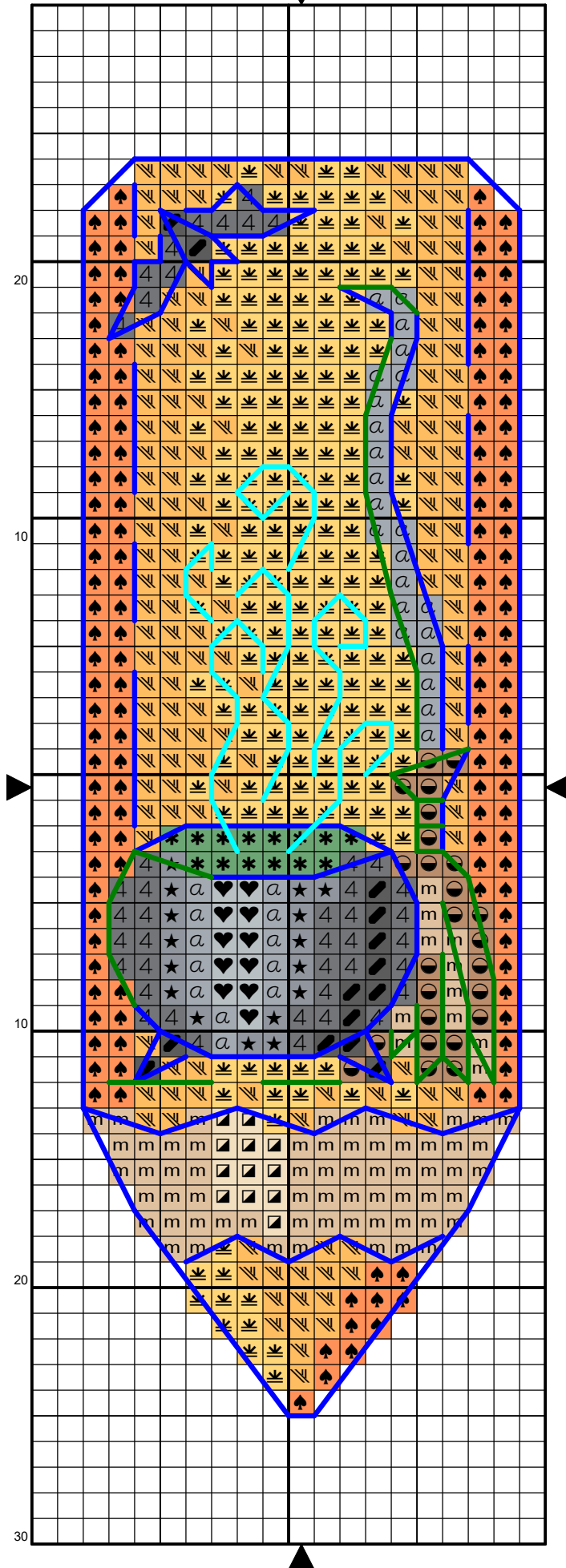

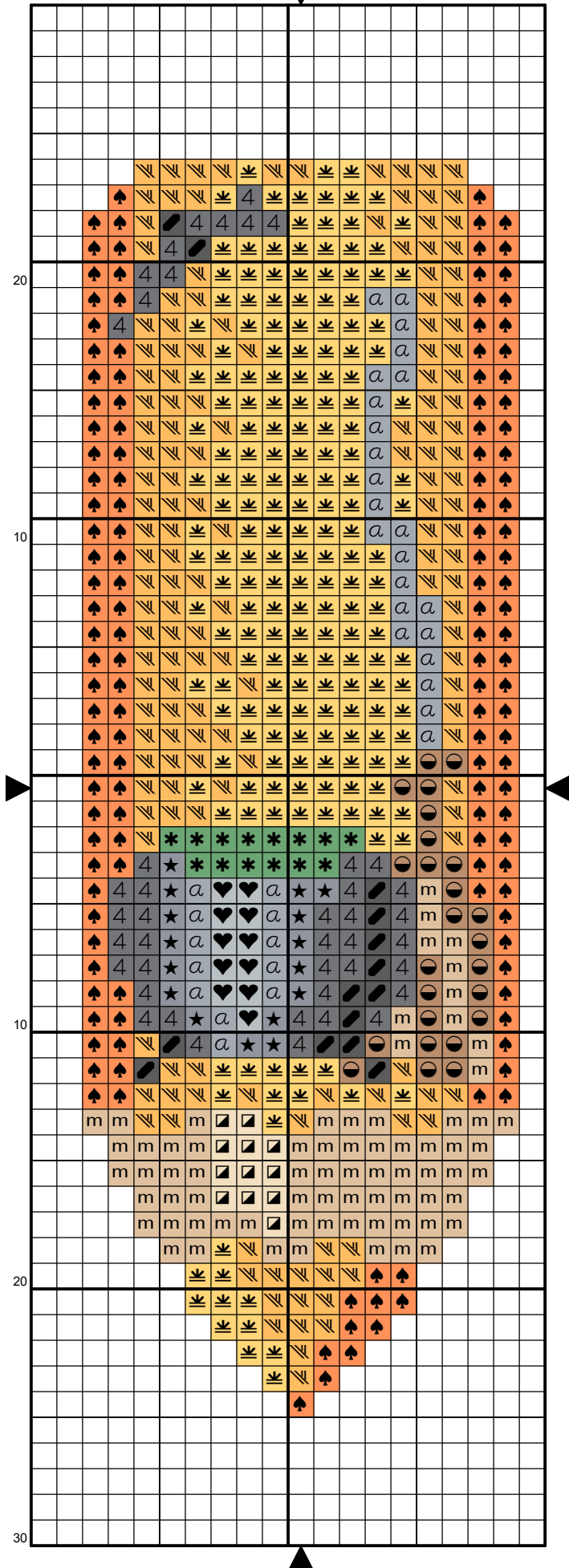

20

10

10

20

30



Ключ к схеме: "Карандаш Зелье"













Дизайнер: ©Юлия Леонова

Рекомендованная основа: Канва Аида 14-18 каунта или ткань  
равномерного переплетения 27-32 каунта

Размер в стежках: 17 x 49

Памятка: ДМС (при замене производителя итог может отличаться!)

## Крест

Символ	№ цвета	Нити	Символ	№ цвета	Нити	Символ	№ цвета	Нити
Л			Л			Л		
	310	2		318	2		413	2
	414	2		415	2		435	2
	702	2		738	2		739	2
	740	2		742	2		743	2

## Бэкстич

Символ	Нити	№ цвета	Символ	Нити	№ цвета
	2	310		1	310
	2	702			

Расход нитей рассчитан для 14 каунта с запасом 30%.

Памятка ДМС.

310 1шт (1м)

318 1шт (0,2м)

413 1шт (0,2м)

414 1шт (0,1м)

415 1шт (0,1м)

435 1шт (0,1м)

702 1шт (0,3м)

738 1шт (0,4м)

739 1шт (0,1м)

740 1шт (0,7м)

742 1шт (0,8м)

743 1шт (1м)

Вышивайте с удовольствием!